

INSTRUCTION MANUAL  
MANUEL D'INSTRUCTION  
MANUAL DE INSTRUCCIONES

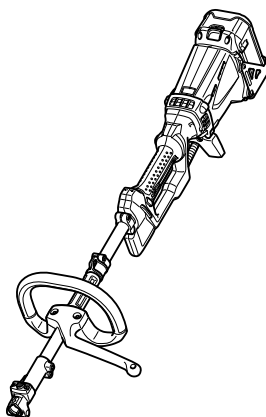

# Cordless Multi Function Power Head Moteur Multi-Fonctions Sans Fil Herramienta Multifuncional Inalámbrica

HXU01  
HXU02  
HXU03



012659

**IMPORTANT:** Read Before Using.  
**IMPORTANT:** Lire avant usage.  
**IMPORTANTE:** Leer antes de usar.

## ENGLISH (Original instructions)

# SPECIFICATIONS

| Model  | HXU01, HXU02, HXU03 |                |
|--|---------------------|----------------|
| No load speed<br>(with brushcutter attachment EM401MP and nylon cutting head)  | High                | 0 - 6,600 /min |
|  | Low                 | 0 - 4,900 /min |
| Overall length   | 1,019 mm (40")      |                |
| Net weight   | 4.6 kg (10.2 lbs)   |                |
| Rated voltage  | D.C. 36 V           |                |
| Standard battery cartridge(s)<br> Warning: Use only the battery(ies) described. | BL3626, BL3622A     |                |

- Due to our continuing program of research and development, the specifications herein are subject to change without notice.
- Specifications and battery cartridge may differ from country to country.
- Weight, with battery cartridge, according to EPTA-Procedure 01/2003

### Approved attachment

| Attachment                  | Model            |
|-----------------------------|------------------|
| Edger attachment            | EE400MP          |
| Brushcutter attachment      | EM401MP, EM402MP |
| Hedge trimmer attachment    | EN400MP, EN401MP |
| Pole saw attachment         | EY400MP, EY401MP |
| Coffee harvester attachment | EJ400MP          |
| Cultivator attachment       | KR400MP          |
| Shaft extension attachment  | LE400MP          |

GEA006-2

## General Power Tool Safety Warnings

 **WARNING** Read all safety warnings and all instructions. Failure to follow the warnings and instructions may result in electric shock, fire and/or serious injury.

### Save all warnings and instructions for future reference.

The term "power tool" in the warnings refers to your mains-operated (corded) power tool or battery-operated (cordless) power tool.

#### Work area safety

1. **Keep work area clean and well lit.** Cluttered or dark areas invite accidents.
2. **Do not operate power tools in explosive atmospheres, such as in the presence of flammable liquids, gases or dust.** Power tools create sparks which may ignite the dust or fumes.
3. **Keep children and bystanders away while operating a power tool.** Distractions can cause you to lose control.

#### Electrical Safety

4. **Power tool plugs must match the outlet. Never modify the plug in any way. Do not use any adapter plugs with earthed (grounded) power**

**tools.** Unmodified plugs and matching outlets will reduce risk of electric shock.

5. **Avoid body contact with earthed or grounded surfaces such as pipes, radiators, ranges and refrigerators.** There is an increased risk of electric shock if your body is earthed or grounded.
6. **Do not expose power tools to rain or wet conditions.** Water entering a power tool will increase the risk of electric shock.
7. **Do not abuse the cord. Never use the cord for carrying, pulling or unplugging the power tool. Keep cord away from heat, oil, sharp edges or moving parts.** Damaged or entangled cords increase the risk of electric shock.
8. **When operating a power tool outdoors, use an extension cord suitable for outdoor use.** Use of a cord suitable for outdoor use reduces the risk of electric shock.
9. **If operating a power tool in a damp location is unavoidable, use a ground fault circuit interrupter (GFCI) protected supply.** Use of an GFCI reduces the risk of electric shock.

#### Personal Safety

10. **Stay alert, watch what you are doing and use common sense when operating a power tool. Do not use a power tool while you are tired or under the influence of drugs, alcohol or medication.** A moment of inattention while

operating power tools may result in serious personal injury.

11. **Use personal protective equipment. Always wear eye protection.** Protective equipment such as dust mask, non-skid safety shoes, hard hat, or hearing protection used for appropriate conditions will reduce personal injuries.
12. **Prevent unintentional starting. Ensure the switch is in the off-position before connecting to power source and/or battery pack, picking up or carrying the tool.** Carrying power tools with your finger on the switch or energising power tools that have the switch on invites accidents.
13. **Remove any adjusting key or wrench before turning the power tool on.** A wrench or a key left attached to a rotating part of the power tool may result in personal injury.
14. **Do not overreach. Keep proper footing and balance at all times.** This enables better control of the power tool in unexpected situations.
15. **Dress properly. Do not wear loose clothing or jewellery. Keep your hair, clothing, and gloves away from moving parts.** Loose clothes, jewellery or long hair can be caught in moving parts.
16. **If devices are provided for the connection of dust extraction and collection facilities, ensure these are connected and properly used.** Use of dust collection can reduce dust-related hazards.

#### Power tool use and care

17. **Do not force the power tool. Use the correct power tool for your application.** The correct power tool will do the job better and safer at the rate for which it was designed.
18. **Do not use the power tool if the switch does not turn it on and off.** Any power tool that cannot be controlled with the switch is dangerous and must be repaired.
19. **Disconnect the plug from the power source and/or the battery pack from the power tool before making any adjustments, changing accessories, or storing power tools.** Such preventive safety measures reduce the risk of starting the power tool accidentally.
20. **Store idle power tools out of the reach of children and do not allow persons unfamiliar with the power tool or these instructions to operate the power tool.** Power tools are dangerous in the hands of untrained users.
21. **Maintain power tools. Check for misalignment or binding of moving parts, breakage of parts and any other condition that may affect the power tool's operation. If damaged, have the power tool repaired before use.** Many accidents are caused by poorly maintained power tools.

22. **Keep cutting tools sharp and clean.** Properly maintained cutting tools with sharp cutting edges are less likely to bind and are easier to control.
23. **Use the power tool, accessories and tool bits etc. in accordance with these instructions, taking into account the working conditions and the work to be performed.** Use of the power tool for operations different from those intended could result in a hazardous situation.

#### Battery tool use and care

24. **Recharge only with the charger specified by the manufacturer.** A charger that is suitable for one type of battery pack may create a risk of fire when used with another battery pack.
25. **Use power tools only with specifically designated battery packs.** Use of any other battery packs may create a risk of injury and fire.
26. **When battery pack is not in use, keep it away from other metal objects, like paper clips, coins, keys, nails, screws or other small metal objects, that can make a connection from one terminal to another.** Shorting the battery terminals together may cause burns or a fire.
27. **Under abusive conditions, liquid may be ejected from the battery; avoid contact. If contact accidentally occurs, flush with water. If liquid contacts eyes, additionally seek medical help.** Liquid ejected from the battery may cause irritation or burns.

#### Service

28. **Have your power tool serviced by a qualified repair person using only identical replacement parts.** This will ensure that the safety of the power tool is maintained.
29. **Follow instruction for lubricating and changing accessories.**
30. **Keep handles dry, clean and free from oil and grease.**

USG001-2

#### **WARNING:**

Use of this product can create dust containing chemicals which may cause respiratory or other illnesses. Some examples of these chemicals are compounds found in pesticides, insecticides, fertilizers and herbicides.

Your risk from these exposures varies, depending on how often you do this type of work. To reduce your exposure to these chemicals: work in a well ventilated area, and work with approved safety equipment, such as those dust masks that are specially designed to filter out microscopic particles.

## Symbols

The followings show the symbols used for tool.

- v · volts
- · direct current

## IMPORTANT SAFETY INSTRUCTIONS

### FOR BATTERY CARTRIDGE

1. Before using battery cartridge, read all instructions and cautionary markings on (1) battery charger, (2) battery, and (3) product using battery.
2. Do not disassemble battery cartridge.
3. If operating time has become excessively shorter, stop operating immediately. It may result in a risk of overheating, possible burns and even an explosion.
4. If electrolyte gets into your eyes, rinse them out with clear water and seek medical attention right away. It may result in loss of your eyesight.
5. Do not short the battery cartridge:
  - (1) Do not touch the terminals with any conductive material.
  - (2) Avoid storing battery cartridge in a container with other metal objects such as nails, coins, etc.
  - (3) Do not expose battery cartridge to water or rain.

A battery short can cause a large current flow, overheating, possible burns and even a breakdown.

6. Do not store the tool and battery cartridge in locations where the temperature may reach or exceed 50 ° C (122 ° F).
7. Do not incinerate the battery cartridge even if it is severely damaged or is completely worn out. The battery cartridge can explode in a fire.
8. Be careful not to drop or strike battery.
9. Do not use a damaged battery.
10. Follow your local regulations relating to disposal of battery.

## SAVE THESE INSTRUCTIONS.

### Tips for maintaining maximum battery life

1. Charge the battery cartridge before completely discharged.  
Always stop tool operation and charge the battery cartridge when you notice less tool power.

2. Never recharge a fully charged battery cartridge.  
Overcharging shortens the battery service life.
3. Charge the battery cartridge with room temperature at 10 ° C - 40 ° C (50 ° F - 104 ° F). Let a hot battery cartridge cool down before charging it.
4. Charge the battery cartridge once in every six months if you do not use it for a long period of time.

## INTENDED USE

This cordless multi function power head is intended for driving an approved attachment listed in the section "SPECIFICATIONS" of this instruction manual. Never use the unit for the other purpose.

### ⚠WARNING:

- Read the instruction manual of the attachment as well as this instruction manual before using. Failure to follow the warnings and instructions may result serious injury.

## PARTS DESCRIPTION

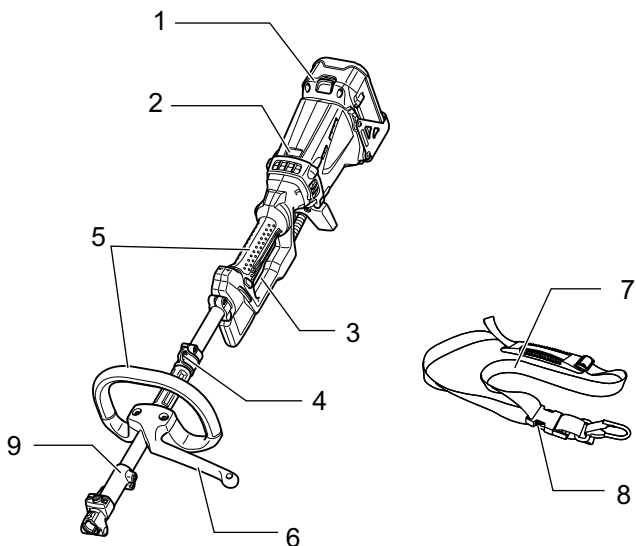

|   |                           |   |                  |   |       |
|---|---------------------------|---|------------------|---|-------|
| 1 | Battery cartridge         | 5 | Grip             | 9 | Joint |
| 2 | Indicator lamp            | 6 | Barrier *        |   |       |
| 3 | Switch trigger            | 7 | Shoulder harness |   |       |
| 4 | Hanger (suspension point) | 8 | Buckle           |   |       |

\* In some countries, the barrier is not provided with the tool.

## FUNCTIONAL DESCRIPTION

### **⚠WARNING:**

- **Always be sure that the tool is switched off and the battery cartridge is removed before adjusting or checking functions on the tool.** Failure to switch off and remove the battery cartridge may result in serious personal injury from accidental start-up.

### Installing or removing battery cartridge

### **⚠CAUTION:**

- **Hold the tool and the battery cartridge firmly when installing or removing battery cartridge.** Failure to hold the tool and the battery cartridge firmly may cause them to slip off your hands and result in damage to the tool and battery cartridge and a personal injury.
- Always switch off the tool before installing or removing of the battery cartridge.

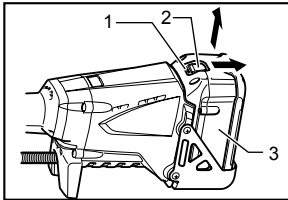

1. Red indicator
2. Button
3. Battery cartridge

012942

To remove the battery cartridge, slide it from the tool while sliding the button on the front of the cartridge. To install the battery cartridge, align the tongue on the battery cartridge with the groove in the housing and slip it into place. Always insert it all the way until it locks in place with a little click. If you can see the red indicator on the upper side of the button, it is not locked completely. Install it fully until the red indicator cannot be seen. If not, it may accidentally fall out of the tool, causing injury to you or someone around you.

### **NOTE:**

- Do not use force when installing the battery cartridge. If the cartridge does not slide in easily, it is not being inserted correctly.

### Power switch action

### **⚠WARNING:**

- **Before inserting the battery cartridge in the tool, always check to see that the switch trigger actuates properly and returns to the "OFF" position when released. Do not pull the switch trigger hard without pressing in the lock-off**

**button. This can cause switch breakage.** Operating a tool with a switch that does not actuate properly can lead to loss of control and serious personal injury.

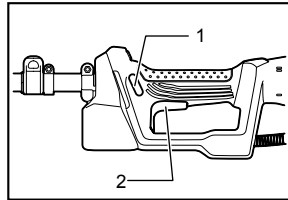

1. Lock-off button
2. Switch trigger

010814

To prevent the switch trigger from being accidentally pulled, a lock-off button is provided.

To start the tool, press in the lock-off button and pull the switch trigger. The tool speed is increased by increasing pressure on the switch trigger. Release the switch trigger to stop.

### Reversing Switch for Debris Removal

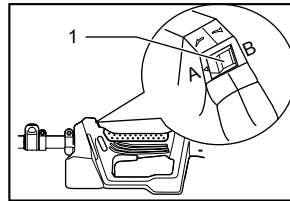

1. Reversing switch
2. A position depressed for normal operation
3. B position depressed for weed and debris removal

010825

This tool has a reversing switch. To remove debris jammed or entangled in the tool, depress the "B" side of the switch to reverse the rotation. For normal operation, depress the "A" side of the switch.

### **NOTICE:**

- Always check the direction of rotation before operation.
- Use the reversing switch only after the tool comes to a complete stop. Changing the direction of rotation before the tool stops may damage it.

### Speed change

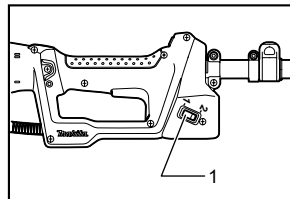

1. Speed change switch lever

010815

Two speed ranges can be preselected with the speed change switch.

Flipping the speed change switch lever to the "1" position will set the tool to the low speed range and the "2" position will set the tool to the high speed range.

### Battery/motor protection system

The battery cartridge and tool are provided with protection devices that will automatically reduce or cut off power to the tool when overload situations develop that may cause damage to the tool or battery cartridge.

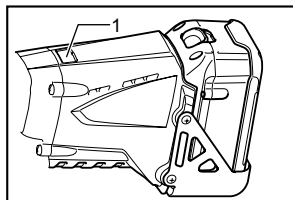

If the tool becomes overloaded but not locked up a protector is provided to reduce the revolutions to protect the motor. In this case the two indicator lamps described in the table below do not light or blink.

All other protection functions can be identified by the indicator lamps described in the table below.



1. Indicator lamps

012967

|  |  | Status  | Action to be taken  |
|---|---|---|---|
| -   | Blinking  | Battery power has been nearly used up.  | Replace the battery with fully charged one.   |
| -   | Lighting On   | Battery protector is shutting off the power - battery power has been used up. | Replace the battery with fully charged one.   |
| Blinking  | -   | Overload protector is shutting off the power - the motor was locked.          | Release the switch trigger and remove the cause of the motor lock or overload. If the cutting tool is locked by entangling weeds or the like, always remove the battery cartridge before clearing it. |
| Lighting On   | -   | Overheat protector is shutting off the power - overheating.                   | Rest the equipment for a while.   |
| Blinking  | Blinking  | Electric or electronic malfunction  | Ask your local authorized service center for repairs.   |

010823

## Battery remaining capacity indicator (only for models with Battery BL3622A)

Battery BL3622A is equipped with the battery remaining capacity indicator.

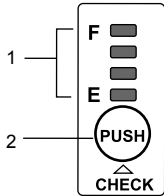

1. Indicator lamps
2. CHECK button

011715

Press the CHECK button to indicate the battery remaining capacity. The indicator lamps will then light for approx. three seconds.

| Indicator lamps |         |          |     | Remaining capacity                  |
|-----------------|---------|----------|-----|-------------------------------------|
| Lighted         | Off     | Blinking |     |                                     |
| E               | Lighted | Lighted  | F   | 70% to 100%                         |
|                 | Lighted | Lighted  | Off | 45% to 70%                          |
|                 | Lighted | Off      | Off | 20% to 45%                          |
|                 | Off     | Off      | Off | 0% to 20%                           |
|                 | Lighted | Off      | Off | Charge the battery.                 |
|                 | Lighted | Off      | Off | The battery may have malfunctioned. |
|                 | Off     | Lighted  | Off |                                     |

011713

- When only the lowermost indicator lamp (next to the "E") blinks, or when none of the indicator lamps light, the battery capacity has run out, so the tool does not operate. In these cases, charge the battery or replace the empty battery with a fully charged one.
- When two or more indicator lamps do not light even after charging is complete, the battery has reached the end of its service life.
- When the upper two and lower two indicator lamps light alternately, the battery may have malfunctioned. Contact your local Makita authorized service center.

### NOTE:

- The indicated capacity may be lower than the actual level during use or immediately after using the tool.
- Depending on the conditions of use and the ambient temperature, the indication may differ slightly from the actual capacity.

## ASSEMBLY

### ⚠WARNING:

- **Always be sure that the tool is switched off and battery cartridge is removed before carrying out any work on the tool.** Failure to switch off and remove the battery cartridge may result in serious personal injury from accidental start-up.
- **Never start the tool unless it is completely assembled.** Operation of the tool in a partially assembled state may result in serious personal injury from accidental start-up.

### Installing the grip

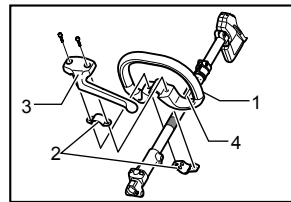

012763

Securely fit the barrier and grip onto the shaft pipe with two screws and clamps.

Make sure that the spacer on the shaft pipe is located between the grip and the hanger. Do not remove or shrink the spacer.

1. Grip
2. Clamp
3. Barrier
4. Spacer

### ⚠CAUTION:

- Never install the grip on the label or joint.

### NOTE:

- In some countries, the barrier and spacer are not provided with the tool. In that case, align the handle to further side of the line which is indicated by the arrow marks.

### Mounting the attachment

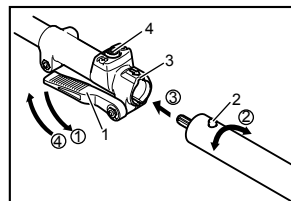

012660

To mount the attachment to a power unit:

1. Make sure that the lock lever is not tightened.
2. Align the pin with the arrow mark.
3. Insert the shaft into the drive shaft of the power unit until the release button pops up.
4. Tighten the lock lever firmly as shown.

1. Lock lever
2. Pin
3. Arrow mark
4. Release button



To remove the attachment, loosen the lock lever, press the lock button and withdraw the shaft.

**NOTICE:**

- Do not tighten the lock lever without the shaft of the attachment inserted. Otherwise the lock lever may tighten the entrance of the drive shaft too much and damage it.

**Attaching shoulder harness**

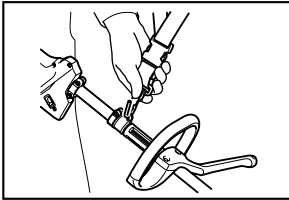

012761

Put the shoulder harness on your left shoulder by putting your head and right arm through it. Keep the tool on your right side.

After putting the shoulder harness, attach it to the tool by connecting the buckles provided on both the tool hook and the harness. Be sure that the buckles click and lock completely in place.

Adjust the strap to the suitable length for your operation.

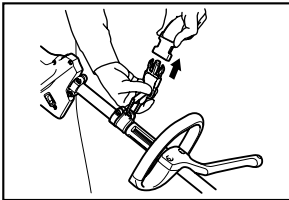

012762

The buckle is provided with a means of quick release which can be accomplished by simply squeezing the sides and the buckle.

**⚠WARNING:**

- **Be extremely careful to maintain control of the tool at all times. Do not allow the tool to be deflected toward you or anyone in the work vicinity.** Failure to keep control of the tool could result in serious injury to the bystander and the operator.

## MAINTENANCE

**⚠WARNING:**

- **Always be sure that the tool is switched off and battery cartridge is removed before attempting to perform inspection or maintenance on the tool.** Failure to switch off and remove the battery cartridge may result in serious personal injury from accidental start-up.

**NOTICE:**

- Never use gasoline, benzine, thinner, alcohol or the like. Discoloration, deformation or cracks may result.

To maintain product SAFETY and RELIABILITY, repairs, any other maintenance or adjustment should be performed by Makita Authorized or Factory Service Centers, always using Makita replacement parts.

## TROUBLE SHOOTING

Before asking for repairs, conduct your own inspection first. If you find a problem that is not explained in the manual, do not attempt to dismantle the tool. Instead, ask Makita Authorized or Factory Service Centers, always using Makita replacement parts for repairs.

| Malfunction status                      | Cause                                     | Action   |
|---|---|--|
| Motor does not run.                     | Battery cartridge is not installed.       | Install the battery cartridge.   |
|   | Battery problem (under voltage)           | Recharge the battery. If recharging is not effective, replace battery. |
|   | The drive system does not work correctly. | Ask your local authorized service center for repair.                   |
| Motor stops running after a little use. | Rotation is in reverse.                   | Change the direction of rotation with the reversing switch.            |
|   | Battery's charge level is low.            | Recharge the battery. If recharging is not effective, replace battery. |
|   | Overheating.                              | Stop using of tool to allow it to cool down.                           |
| It does not reach maximum RPM.          | Battery is installed improperly.          | Install the battery cartridge as described in this manual.             |
|   | Battery power is dropping.                | Recharge the battery. If recharging is not effective, replace battery. |
|   | The drive system does not work correctly. | Ask your local authorized service center for repair.                   |

012662

## OPTIONAL ACCESSORIES

### CAUTION:

- These accessories or attachments are recommended for use with your Makita tool specified in this manual. The use of any other accessories or attachments might present a risk of injury to persons. Only use accessory or attachment for its stated purpose.

If you need any assistance for more details regarding these accessories, ask your local Makita Service Center.

- Brushcutter attachment
- Hedge trimmer attachment
- Pole saw attachment
- Cultivator attachment
- Coffee harvester attachment
- Shaft extension attachment
- Makita genuine battery and charger

### NOTE:

- Some items in the list may be included in the tool package as standard accessories. They may differ from country to country.

---

## **MAKITA LIMITED ONE YEAR WARRANTY**

### **Warranty Policy**

Every Makita tool is thoroughly inspected and tested before leaving the factory. It is warranted to be free of defects from workmanship and materials for the period of ONE YEAR from the date of original purchase. Should any trouble develop during this one year period, return the COMPLETE tool, freight prepaid, to one of Makita's Factory or Authorized Service Centers. If inspection shows the trouble is caused by defective workmanship or material, Makita will repair (or at our option, replace) without charge.

This Warranty does not apply where:

- repairs have been made or attempted by others:
- repairs are required because of normal wear and tear:
- the tool has been abused, misused or improperly maintained:
- alterations have been made to the tool.

IN NO EVENT SHALL MAKITA BE LIABLE FOR ANY INDIRECT, INCIDENTAL OR CONSEQUENTIAL DAMAGES FROM THE SALE OR USE OF THE PRODUCT. THIS DISCLAIMER APPLIES BOTH DURING AND AFTER THE TERM OF THIS WARRANTY.

MAKITA DISCLAIMS LIABILITY FOR ANY IMPLIED WARRANTIES, INCLUDING IMPLIED WARRANTIES OF "MERCHANTABILITY" AND "FITNESS FOR A SPECIFIC PURPOSE," AFTER THE ONE YEAR TERM OF THIS WARRANTY.

This Warranty gives you specific legal rights, and you may also have other rights which vary from state to state. Some states do not allow the exclusion or limitation of incidental or consequential damages, so the above limitation or exclusion may not apply to you. Some states do not allow limitation on how long an implied warranty lasts, so the above limitation may not apply to you.

EN0006-1

## FRANÇAIS (Mode d'emploi original)

# SPÉCIFICATIONS

| Modèle   |        | HXU01, HXU02, HXU03 |
|--|--------|---------------------|
| Vitesse sans charge<br>(avec la tête débroussaileuse EM401MP et la tête de coupe en nylon)   | Grande | 0 - 6 600 /min      |
|  | Bas    | 0 - 4 900 /min      |
| Longueur totale  |        | 1 019 mm (40")      |
| Poids net  |        | 4,6 kg (10,2 lbs)   |
| Tension nominale   |        | C.C. 36 V           |
| Batterie(s) standard(s)<br> Avertissement : Utilisez seulement la/les batterie(s) décrite(s). |        | BL3626, BL3622A     |

- Étant donné l'évolution constante de notre programme de recherche et de développement, les spécifications contenues dans ce manuel sont sujettes à modification sans préavis.
- Les caractéristiques techniques et la batterie peuvent varier suivant les pays.
- Poids, batterie comprise, conforme à la procédure EPA de 01/2003

### Tête approuvée

|                               | Modèle           |
|-------------------------------|------------------|
| Tête Dresse-Bordures          | EE400MP          |
| Tête Débroussaileuse          | EM401MP, EM402MP |
| Tête Taille-Haie à Perche     | EN400MP, EN401MP |
| Tête Élagueuse à Perche       | EY400MP, EY401MP |
| Tête Peigne Vibreur Pour Café | EJ400MP          |
| Tête Moto-Bineuse             | KR400MP          |
| Rallonge d'Arbre              | LE400MP          |

GEA006-2

## Consignes de sécurité générales pour outils électriques

 **MISE EN GARDE** Veuillez lire toutes les mises en garde de sécurité et toutes les instructions. L'ignorance des mises en garde et des instructions comporte un risque de choc électrique, d'incendie et/ou de blessure grave.

## Conservez toutes les mises en garde et instructions pour référence future.

Le terme « outil électrique » qui figure dans les avertissements fait référence à un outil électrique branché sur une prise de courant (par un cordon d'alimentation) ou alimenté par batterie (sans fil).

### Sécurité de la zone de travail

1. **Maintenez la zone de travail propre et bien éclairée.** Les zones de travail encombrées ou sombres ouvrent grande la porte aux accidents.
2. **N'utilisez pas les outils électriques dans les atmosphères explosives, par exemple en présence de liquides, gaz ou poussières inflammables.** Les outils électriques produisent des étincelles au contact desquelles la poussière

ou les vapeurs peuvent s'enflammer.

3. **Assurez-vous qu'aucun enfant ou curieux ne s'approche pendant que vous utilisez un outil électrique.** Vous risquez de perdre la maîtrise de l'outil si votre attention est détournée.

### Sécurité en matière d'électricité

4. **Les fiches d'outil électrique sont conçues pour s'adapter parfaitement aux prises de courant. Ne modifiez jamais la fiche de quelque façon que ce soit. N'utilisez aucun adaptateur de fiche sur les outils électriques avec mise à la terre.** En ne modifiant pas les fiches et en les insérant dans des prises de courant pour lesquelles elles ont été conçues vous réduirez les risques de choc électrique.
5. **Évitez tout contact corporel avec les surfaces mises à la terre, telles que les tuyaux, radiateurs, cuisinières et réfrigérateurs.** Le risque de choc électrique est plus élevé si votre corps se trouve mis à la terre.
6. **N'exposez pas les outils électriques à la pluie ou à l'eau.** La présence d'eau dans un outil électrique augmente le risque de choc électrique.
7. **Ne maltraitez pas le cordon. N'utilisez jamais le cordon pour transporter, tirer ou débrancher l'outil électrique.** Maintenez le cordon à l'écart des sources de chaleur, de

**l'huile, des objets à bords tranchants et des pièces en mouvement.** Le risque de choc électrique est plus élevé lorsque les cordons sont endommagés ou chevêtrés.

8. **Lorsque vous utilisez un outil électrique à l'extérieur, utilisez un cordon prolongateur prévu à cette fin.** Les risques de choc électrique sont moindres lorsqu'un cordon conçu pour l'extérieur est utilisé.
9. **Si vous devez utiliser un outil électrique dans un endroit humide, utilisez une source d'alimentation protégée par un disjoncteur de fuite à la terre.** L'utilisation d'un disjoncteur de fuite à la terre réduit le risque de choc électrique.

#### **Sécurité personnelle**

10. **Restez alerte, attentif à vos mouvements et faites preuve de bon sens lorsque vous utilisez un outil électrique.** Évitez d'utiliser un outil électrique si vous êtes fatigué ou si vous avez pris une drogue, de l'alcool ou un médicament. Un moment d'inattention pendant l'utilisation d'un outil électrique peut entraîner une grave blessure.
11. **Portez des dispositifs de protection personnelle. Portez toujours un protecteur pour la vue.** Les risques de blessure seront moins élevés si vous utilisez des dispositifs de protection tels qu'un masque antipoussières, des chaussures à semelle antidérapante, une coiffure résistante ou une protection d'oreilles.
12. **Évitez les démarrages accidentels. Assurez-vous que l'interrupteur soit en position d'arrêt avant de brancher l'outil à la prise électrique et/ou au bloc-piles, avant de prendre ou de transporter l'outil.** Vous ouvrez la porte aux accidents si vous transportez les outils électriques avec le doigt sur l'interrupteur ou si vous les branchez alors que l'interrupteur est en position de marche.
13. **Retirez toute clé de réglage ou de serrage avant de mettre l'outil sous tension.** Toute clé laissée en place sur une pièce rotative de l'outil électrique peut entraîner une blessure.
14. **Maintenez une bonne position. Assurez-vous d'une bonne prise au sol et d'une bonne position d'équilibre en tout temps.** Cela vous permettra d'avoir une meilleure maîtrise de l'outil dans les situations imprévues.
15. **Portez des vêtements adéquats. Ne portez ni vêtements amples ni bijoux. Vous devez maintenir cheveux, vêtements et gants à l'écart des pièces en mouvement.** Les pièces en mouvement peuvent taper les vêtements amples, les bijoux et les cheveux longs.
16. **Si des accessoires sont fournis pour raccorder un appareil d'aspiration et de collecte de la poussière, assurez-vous qu'ils**

**sont correctement raccordés et qu'ils sont utilisés de manière adéquate.** L'utilisation d'un appareil d'aspiration permet de réduire les risques liés à la présence de poussière dans l'air.

#### **Utilisation et entretien des outils électriques**

17. **Ne forcez pas l'outil électrique. Utilisez l'outil électrique adéquat suivant le type de travail à effectuer.** Si vous utilisez l'outil électrique adéquat et respectez le régime pour lequel il a été conçu, il effectuera un travail de meilleure qualité et de façon plus sécuritaire.
  18. **N'utilisez pas l'outil électrique s'il n'est pas possible de mettre sa gâchette en position de marche et d'arrêt.** Un outil électrique dont l'interrupteur est défectueux représente un danger et doit être réparé.
  19. **Débranchez la fiche de la source d'alimentation et/ou retirez le bloc-piles de l'outil électrique avant d'effectuer tout réglage, de changer un accessoire ou de ranger l'outil électrique.** De telles mesures préventives réduisent les risques de démarrage accidentel de l'outil électrique.
  20. **Après l'utilisation d'un outil électrique, rangez-le hors de portée des enfants et ne laissez aucune personne l'utiliser si elle n'est pas familiarisée avec l'outil électrique ou les présentes instructions d'utilisation.** Les outils électriques représentent un danger entre les mains de personnes qui n'en connaissent pas le mode d'utilisation.
  21. **Veillez à l'entretien des outils électriques. Assurez-vous que les pièces mobiles ne sont pas désalignées ou coincées, qu'aucune pièce n'est cassée et que l'outil électrique n'a subi aucun dommage affectant son bon fonctionnement. Le cas échéant, faites réparer l'outil électrique avant de l'utiliser.** De nombreux accidents sont causés par des outils électriques mal entretenus.
  22. **Maintenez les outils tranchants bien aiguisés et propres.** Un outil tranchant dont l'entretien est effectué correctement et dont les bords sont bien aiguisés risquera moins de se coincer et sera plus facile à maîtriser.
  23. **Utilisez l'outil électrique, ses accessoires, ses embouts, etc., en respectant les présentes instructions, en tenant compte des conditions de travail et du type de travail à effectuer.** L'utilisation d'un outil électrique à des fins autres que celles prévues peut entraîner une situation dangereuse.
- #### **Utilisation et entretien des outils alimentés par batterie**
24. **Pour recharger, utilisez uniquement le chargeur spécifié par le fabricant.** L'utilisation d'un chargeur conçu pour un type donné de bloc-piles comporte un risque d'incendie lorsqu'il est utilisé avec un autre type de bloc-piles.

25. **N'utilisez un outil électrique qu'avec le bloc-piles conçu spécifiquement pour cet outil.** Il y a risque de blessure ou d'incendie si un autre bloc-piles est utilisé.
26. **Lorsque vous n'utilisez pas le bloc-piles, rangez-le à l'écart des objets métalliques tels que trombones, pièces de monnaie, clés, clous, vis ou autres petits objets métalliques qui risquent d'établir une connexion entre les bornes.** La mise en court-circuit des bornes de batterie peut causer des brûlures ou un incendie.
27. **Dans des conditions d'utilisation inadéquates de la batterie, il peut y avoir fuite d'électrolyte; évitez tout contact avec ce liquide. En cas de contact accidentel, rincez avec beaucoup d'eau. Si le liquide pénètre dans vos yeux, il faut aussi consulter un médecin.** L'électrolyte qui s'échappe de la batterie peut causer des irritations ou des brûlures.

#### Réparation

28. **Faites réparer votre outil électrique par un réparateur qualifié qui utilise des pièces de rechange identiques aux pièces d'origine.** Le maintien de la sûreté de l'outil électrique sera ainsi assuré.
29. **Suivez les instructions de lubrification et de changement des accessoires.**
30. **Maintenez les poignées de l'outil sèches, propres et exemptes d'huile ou de graisse.**

USDG001-2

#### AVERTISSEMENT:

L'utilisation de ce produit peut lever une poussière contenant des produits chimiques susceptibles d'entraîner des troubles respiratoires ou d'autres maladies.

Parmi ces produits chimiques, on trouve des composants de pesticides, insecticides, engrais et herbicides.

Les risques varient en fonction de la fréquence à laquelle vous utilisez l'outil. Pour réduire les risques liés à l'exposition à ces produits chimiques : travaillez dans une pièce bien ventilée et portez des dispositifs de sécurité homologués, tels que des masques antipoussières spécialement conçus pour filtrer les particules microscopiques.

USD305-1

## Symboles

Les symboles utilisés pour l'outil sont indiqués ci-dessous.

- |  |                   |
|--|-------------------|
| V  | · volts           |
|  | · courant continu |

## CONSIGNES DE SÉCURITÉ IMPORTANTES

### POUR LA BATTERIE

1. Avant d'utiliser la batterie, lisez toutes les instructions et précautions relatives (1) au chargeur de batterie, (2) à la batterie, et (3) à l'outil utilisant la batterie.
2. Ne démontez pas la batterie.
3. Cessez immédiatement l'utilisation si le temps de fonctionnement devient excessivement court. Il y a risque de surchauffe, de brûlures, voire d'explosion.
4. Si l'électrolyte pénètre dans vos yeux, rincez-les à l'eau claire et consultez immédiatement un médecin. Il y a risque de perte de la vue.
5. Ne court-circuitez pas la batterie :
  - (1) Ne touchez les bornes avec aucun matériau conducteur.
  - (2) Évitez de ranger la batterie dans un conteneur avec d'autres objets métalliques, par exemple des clous, des pièces de monnaie, etc.
  - (3) Évitez d'exposer la batterie à l'eau ou à la pluie.

Un court-circuit de la batterie pourrait provoquer un fort courant, une surchauffe, parfois des brûlures et même une panne.

6. Ne rangez pas l'outil ou la batterie dans des endroits où la température risque d'atteindre ou de dépasser 50 ° C (122 ° F).
7. Ne jetez pas la batterie au feu même si elle est sérieusement endommagée ou complètement épuisée. La batterie peut exploser au contact du feu.
8. Prenez garde d'échapper ou de heurter la batterie.
9. N'utilisez pas une batterie si elle est endommagée.
10. Suivez la réglementation locale concernant la mise au rebut de la batterie.

## CONSERVEZ CE MODE D'EMPLOI.

### Conseils pour obtenir la durée de service maximale de la batterie

1. Rechargez la batterie avant qu'elle ne soit complètement déchargée. Arrêtez toujours l'outil et rechargez la batterie quand vous remarquez que la puissance de l'outil diminue.

2. **Ne rechargez jamais une batterie complètement chargée.**  
La surcharge réduit la durée de service de la batterie.
3. **Rechargez la batterie à une température ambiante comprise entre 10 ° C et 40 ° C (50 ° F - 104 ° F).** Si la batterie est chaude, laissez-la refroidir avant de la recharger.
4. **Rechargez la batterie tous les six mois si l'appareil n'est pas utilisé pendant de longues périodes.**

## UTILISATION NORMALE

Ce moteur multi-fonctions sans fil est destiné à l'utilisation de têtes approuvées listées dans la section « SPÉCIFICATIONS » de ce manuel. Ce moteur ne doit pas être utilisé à d'autres fins.

### ⚠ AVERTISSEMENT:

- **Lisez le manuel d'instruction de la tête en plus de ce manuel avant toute utilisation.** Le non-respect des avertissements et des instructions peut causer des blessures graves.

## DESCRIPTION DES PIÈCES

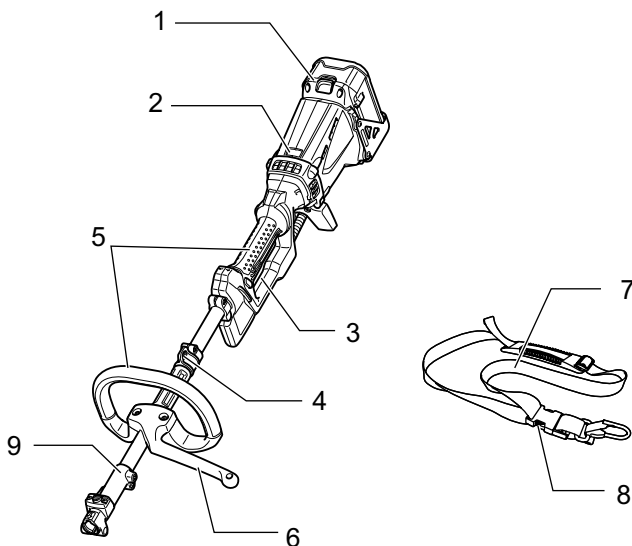

|   |                               |   |                 |   |         |
|---|-------------------------------|---|-----------------|---|---------|
| 1 | Batterie                      | 5 | Poignée         | 9 | Raccord |
| 2 | voyant                        | 6 | Barrière *      |   |         |
| 3 | Gâchette                      | 7 | Sangle d'épaule |   |         |
| 4 | Crochet (point de suspension) | 8 | Boucle          |   |         |

\* Dans certains pays, l'écran n'est pas fourni avec l'outil.

## DESCRIPTION DU FONCTIONNEMENT

### ⚠️ AVERTISSEMENT:

- Assurez-vous toujours que l'outil est éteint et que la batterie est retirée avant d'effectuer un réglage ou de vérifier quelque chose sur l'outil. Si vous ne respectez pas cette précaution, vous risquez de graves blessures, dues à un démarrage accidentel.

### Installation ou retrait de la batterie

### ⚠️ ATTENTION:

- Tenez fermement l'outil et la batterie lors de l'installation ou du retrait de cette dernière. Sinon, l'outil et la batterie pourraient vous glisser des mains, ce qui risque d'endommager l'outil et la batterie, ou encore de provoquer des blessures.
- Mettez toujours l'appareil hors tension avant d'installer ou de retirer la batterie.

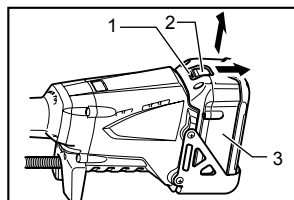

1. Indicateur rouge
2. Bouton
3. Batterie

012942

Pour retirer la batterie, faites-la glisser de l'outil tout en faisant glisser le bouton se trouvant à l'avant.

Pour installer la batterie, alignez sa languette sur la rainure pratiquée dans le boîtier, et glissez la batterie en place. Insérez-la toujours à fond jusqu'à ce que vous entendiez un clic. Si vous pouvez voir l'indicateur rouge situé sur le dessus du bouton, la batterie n'est pas complètement verrouillée. Installez-la à fond jusqu'à ce que vous ne puissiez plus voir l'indicateur rouge. Dans le cas contraire, elle pourrait tomber de l'outil et entraîner des blessures.

### NOTE:

- N'installez pas la batterie par la force. Si la batterie ne glisse pas facilement, c'est qu'elle n'est pas insérée correctement.

### Activation du commutateur d'alimentation

### ⚠️ AVERTISSEMENT:

- Avant d'insérer la batterie dans l'outil, vérifiez toujours si la gâchette fonctionne correctement et qu'elle revient en position « OFF » quand vous la relâchez. Ne tirez pas

fortement sur la gâchette sans avoir d'abord enfoncé le levier de sécurité. Vous risquez de casser la gâchette. Si vous utilisez un outil avec une gâchette qui ne fonctionne pas correctement, vous risquez de perdre le contrôle de l'outil et de vous blesser grièvement.

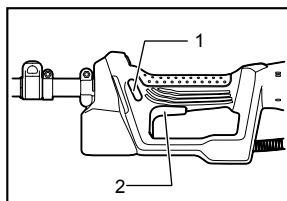

1. Bouton de sécurité
2. Gâchette

010814

L'outil est doté d'un bouton de sécurité pour éviter l'activation accidentelle de la gâchette.

Pour faire démarrer l'outil, enfoncez le bouton de sécurité, puis appuyez sur la gâchette. La vitesse de l'outil augmente à mesure que vous augmentez la pression sur la gâchette. Pour arrêter l'outil, relâchez la gâchette.

### Commutateur de marche inverse pour retrait de débris

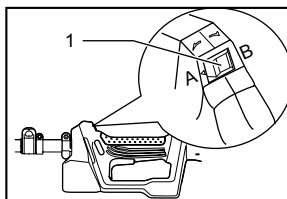

1. Inverseur
2. Position A, fonctionnement normal
3. Position B, retrait de mauvaises herbes et de débris

010825

Cet outil dispose d'un commutateur de marche inverse. Pour retirer des débris coincés ou entremêlés dans l'outil, appuyez sur le côté « B » de l'interrupteur, afin d'inverser le sens de rotation. Pour un fonctionnement dans le sens normal, appuyez sur le côté « A » de l'interrupteur.

### AVIS :

- Vérifiez toujours le sens de rotation avant de mettre l'outil en marche.
- Utilisez le commutateur de marche inverse uniquement lorsque l'outil est complètement arrêté. Changer le sens de rotation lorsque l'outil est encore en marche peut l'endommager.



## Changement de vitesse

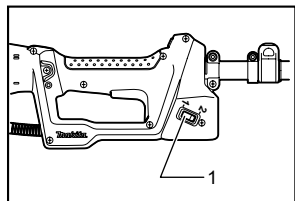

1. Levier de changement de vitesse

010815

Il est possible de sélectionner l'une des deux gammes des vitesses à l'aide du commutateur de changement de vitesse.

Si vous basculez le levier de changement de vitesses en position « 1 », l'outil passe en marche lente, alors que la position « 2 » met l'outil en marche rapide.

## Système de protection de la batterie/du moteur

La batterie et l'outil sont fournis avec des dispositifs de protection qui ralentissent ou arrêtent automatiquement l'outil en cas de surcharge susceptible d'endommager l'outil ou la batterie.

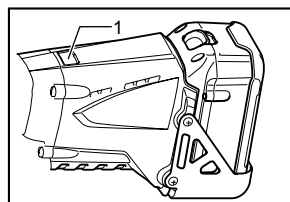

Si l'outil subit une surcharge mais ne se bloque pas, un protecteur est fourni pour réduire la vitesse de rotation et protéger ainsi le moteur. Dans ce cas, les deux témoins lumineux décrits dans le tableau ci-dessous ne s'allument pas et ne clignotent pas.

Toutes les autres fonctions de protection peuvent être identifiées par les témoins décrits dans le tableau ci-dessous.



1. Témoins

012967

|  |  | État   | Mesure à prendre  |
|---|---|--|---|
| -   | Clignotement  | Presque toute l'énergie de la batterie a été épuisée.  | Remplacez la batterie par une autre complètement chargée.   |
| -   | Allumé  | Le protecteur de la batterie coupe l'alimentation - l'alimentation de la batterie a été épuisée. | Remplacez la batterie par une autre complètement chargée.   |
| Clignotement  | -   | Le protecteur contre les surcharges coupe l'alimentation - le moteur était verrouillé.           | Relâchez la gâchette et retirez ce qui bloque le moteur ou provoque sa surcharge. Si l'outil de coupe est bloqué par des mauvaises herbes entremêlées ou autre, retirez toujours la batterie avant de le dégager. |
| Allumé  | -   | La protection contre la surchauffe coupe l'alimentation - surchauffe.                            | Laissez l'équipement au repos pour un moment.   |
| Clignotement  | Clignotement  | Dysfonctionnement électrique ou électronique   | Confiez les réparations au centre de service après-vente agréé de votre région.   |

010823

## Indicateur de capacité résiduelle de batterie (seulement pour les modèles équipés de la batterie BL3622A)

La batterie BL3622A est munie d'un indicateur de capacité résiduelle.

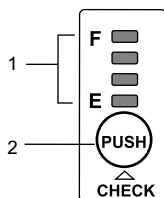

1. Témoins
2. Bouton CHECK

011715

Appuyez sur le bouton CHECK pour connaître la capacité résiduelle de la batterie. Les témoins s'allumeront alors pendant environ trois secondes.

| Témoins |                    | Capacité résiduelle  |
|---------|--------------------|--|
| Allumé  | ARRÊT Clignotement |  |
| P       | ██████████         | 70 % à 100 %   |
|         | ██████████         | 45 % à 70 %  |
|         | ██████████         | 20 % à 45 %  |
|         | ██████████         | 0 % à 20 %   |
|         | ██████████         | Chargez la batterie.   |
|         | ██████████         | La batterie peut avoir présenté un défaut de fonctionnement. |

011713

- Si vous constatez que seul le dernier témoin (près de la lettre « E ») clignote, ou encore si aucun des témoins ne s'allume, la capacité de la batterie est épuisée et l'outil ne peut fonctionner. Dans ce cas, rechargez la batterie ou remplacez la batterie épuisée par une autre chargée à pleine capacité.
- Si deux témoins ou plus restent éteints même après une recharge complète, la batterie a atteint la fin de sa durée de vie.
- Lorsque les deux premiers et deux derniers témoins clignotent en s'alternant, il est possible que la batterie présente un défaut de fonctionnement. Communiquez avec le centre de service Makita agréé de votre région.

### NOTE:

- La capacité relevée durant l'utilisation ou immédiatement après l'utilisation de l'outil peut être inférieure à la capacité réelle.
- Selon les conditions d'utilisation et la température ambiante, il est possible que la capacité relevée

soit légèrement différente par rapport à la capacité réelle.

## ASSEMBLAGE

### ⚠AVERTISSEMENT:

- **Assurez-vous toujours que l'outil est hors tension et la batterie retirée avant d'effectuer une quelconque opération sur l'outil.** Si vous ne respectez pas cette précaution, vous risquez de graves blessures dues à un démarrage accidentel.
- **Ne démarrez jamais l'outil s'il n'est pas complètement assemblé.** Dans le cas contraire, vous risquez de vous blesser à cause d'un démarrage accidentel.

### Installation du manche

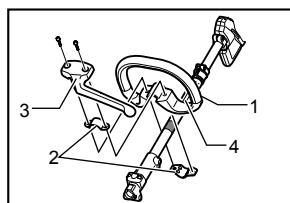

1. Poignée
2. Fixation
3. Barrière
4. Entretoise

012763

Fixez correctement l'écran et le manche sur l'axe à l'aide de deux vis et de fixations.

Assurez-vous que la pièce d'écartement de l'axe se trouve entre le manche et le crochet de suspension. Ne retirez pas ou ne tassez pas la pièce d'écartement.

### ⚠ATTENTION:

- N'installez jamais le manche sur l'étiquette ou le joint.

### NOTE:

- Dans certains pays, l'écran et la pièce d'écartement ne sont pas fournis avec l'outil. Dans ce cas, alignez la poignée plus loin le long de la ligne indiquée par les flèches.

### Montage des fixations

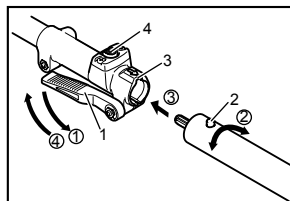

1. Levier de verrouillage
2. Broche
3. Flèche
4. Bouton de libération

012660

Pour monter la tête sur un groupe moteur :

1. Veillez à ce que le levier de verrouillage soit desserré.

2. Alignez la goupille avec la flèche.
3. Insérez l'axe dans l'arbre d'entraînement du groupe moteur jusqu'à ce que le bouton de déverrouillage sorte.
4. Serrez à fond le levier de verrouillage comme illustré.

Pour retirer la tête, desserrez le levier de verrouillage, appuyez sur le bouton de verrouillage et tirez l'axe.

**AVIS :**

- Ne serrez pas le levier de verrouillage sans que l'axe de la tête ne soit inséré. Sinon, le levier de verrouillage pourrait trop serrer l'entrée de l'arbre d'entraînement et l'endommager.

**Mise en place de la sangle d'épaule**

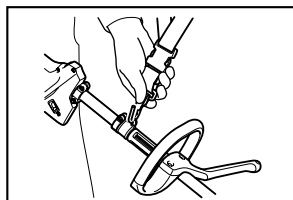

012761

Installez la sangle d'épaule sur votre épaule gauche tout en insérant à l'intérieur votre tête et votre bras droit. Maintenez l'équipement sur le côté droit.

Une fois que vous avez passé la sangle d'épaule, vous pouvez la fixer à l'outil en attachant la boucle du crochet de l'outil à celle de la sangle. Vérifiez que les boucles s'encliquettent et se verrouillent.

Ajustez la bride à la longueur qui convient pour l'utilisation.

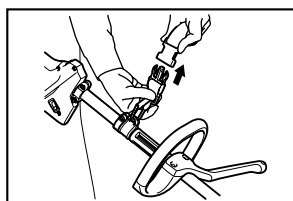

012762

La boucle est équipée d'un système de dégagement rapide, il vous suffit d'appuyer sur les côtés de la boucle pour la dégager.

**⚠️ AVERTISSEMENT:**

- **Veillez à garder le contrôle de l'outil à tout moment. Ne laissez pas l'outil dévier vers vous ou en direction de quiconque près de la zone de travail.** Dans le cas contraire, vous risquez de provoquer de graves blessures.

**ENTRETIEN**

**⚠️ AVERTISSEMENT:**

- **Assurez-vous toujours que l'outil est hors tension et la batterie retirée avant d'effectuer une inspection ou un entretien sur l'outil.** Si vous ne respectez pas cette précaution, vous risquez de graves blessures dues à un démarrage accidentel.

**AVIS :**

- N'utilisez jamais d'essence, de benzine, de solvant, d'alcool ou d'autres produits similaires. Une décoloration, une déformation, ou la formation de fissures peuvent en découler.

Pour maintenir la SÉCURITÉ et la FIABILITÉ du produit, les réparations, tout autre travail d'entretien ou de réglage doivent être effectués dans un centre de service Makita agréé ou un centre de service de l'usine Makita, exclusivement avec des pièces de rechange Makita.

## DÉPANNAGE

Avant de demander la réparation, commencez par inspecter l'outil vous-même. Si vous rencontrez un problème non recensé dans ce manuel, n'essayez pas de démonter l'outil. Demandez plutôt de l'aide à une usine ou un centre de service après-vente Makita agréé, et utilisez toujours des pièces de remplacement Makita pour effectuer des réparations.

| État du dysfonctionnement                         | Cause   | Mesure  |
|---|---|---|
| Le moteur ne s'allume pas.                        | La batterie n'est pas installée.                          | Installez la batterie.  |
|   | Problème de batterie (sous tension)                       | Rechargez la batterie. Si cela ne fonctionne pas, remplacez la batterie.        |
|   | Le système d'entraînement ne fonctionne pas correctement. | Confiez les réparations au centre de service après-vente agréé de votre région. |
| Le moteur démarre et s'arrête aussitôt.           | La rotation est en sens inverse.                          | Changez la direction de la rotation à l'aide du commutateur de marche inverse.  |
|   | Le niveau de charge de la batterie est faible.            | Rechargez la batterie. Si cela ne fonctionne pas, remplacez la batterie.        |
|   | Surchauffe.   | Arrêtez l'outil pour le laisser refroidir.                                      |
| Il n'atteint pas la vitesse de rotation maximale. | La batterie n'est pas installée correctement.             | Installez la batterie de la façon décrite dans le présent manuel.               |
|   | L'alimentation de la batterie chute.                      | Rechargez la batterie. Si cela ne fonctionne pas, remplacez la batterie.        |
|   | Le système d'entraînement ne fonctionne pas correctement. | Confiez les réparations au centre de service après-vente agréé de votre région. |

012662

## ACCESSOIRES EN OPTION

### ATTENTION:

- Ces accessoires ou pièces complémentaires sont recommandés pour l'utilisation avec l'outil Makita spécifié dans ce mode d'emploi. L'utilisation de tout autre accessoire ou pièce complémentaire peut comporter un risque de blessure. N'utilisez les accessoires ou pièces qu'aux fins auxquelles ils ont été conçus.

Si vous désirez obtenir plus de détails concernant ces accessoires, veuillez contacter le centre de service après-vente Makita le plus près.

- Tête débroussailleuse
- Tête taille-haie à perche
- Tête élagueuse à perche
- Tête moto-bineuse
- Tête peigne vibreur pour café
- Rallonge d'arbre
- Chargeur et batterie authentiques Makita

### NOTE:

- Certains éléments de la liste peuvent être inclus avec l'outil comme accessoires standard. Ils peuvent varier suivant les pays.

---

## **GARANTIE LIMITÉE D'UN AN MAKITA**

### **Politique de garantie**

Chaque outil Makita est inspecté rigoureusement et testé avant sa sortie d'usine. Nous garantissons qu'il sera exempt de défaut de fabrication et de vice de matériau pour une période d'UN AN à partir de la date de son achat initial. Si un problème quelconque devait survenir au cours de cette période d'un an, veuillez retourner l'outil COMPLET, port payé, à une usine ou à un centre de service après-vente Makita. Makita réparera l'outil gratuitement (ou le remplacera, à sa discrétion) si un défaut de fabrication ou un vice de matériau est découvert lors de l'inspection.

Cette garantie ne s'applique pas dans les cas où:

- des réparations ont été effectuées ou tentées par un tiers:
- des réparations s'imposent suite à une usure normale:
- l'outil a été malmené, mal utilisé ou mal entretenu:
- l'outil a subi des modifications.

MAKITA DÉCLINE TOUTE RESPONSABILITÉ POUR TOUT DOMMAGE ACCESSOIRE OU INDIRECT LIÉ À LA VENTE OU À L'UTILISATION DU PRODUIT. CET AVIS DE NON-RESPONSABILITÉ S'APPLIQUE À LA FOIS PENDANT ET APRÈS LA PÉRIODE COUVERTE PAR CETTE GARANTIE.

MAKITA DÉCLINE TOUTE RESPONSABILITÉ QUANT À TOUTE GARANTIE TACITE, INCLUANT LES GARANTIES TACITES DE "QUALITÉ MARCHANDE" ET "ADÉQUATION À UN USAGE PARTICULIER" APRÈS LA PÉRIODE D'UN AN COUVERTE PAR CETTE GARANTIE.

Cette garantie vous donne des droits spécifiques reconnus par la loi, et possiblement d'autres droits, qui varient d'un État à l'autre. Certains États ne permettant pas l'exclusion ou la limitation des dommages accessoires ou indirects, il se peut que la limitation ou exclusion ci-dessus ne s'applique pas à vous. Certains États ne permettant pas la limitation de la durée d'application d'une garantie tacite, il se peut que la limitation ci-dessus ne s'applique pas à vous.

EN0006-1

## ESPAÑOL (Instrucciones originales)

# ESPECIFICACIONES

| Modelo   |      | HXU01, HXU02, HXU03 |
|--|------|---------------------|
| Velocidad sin carga<br>(con accesorio para desbrozadora EM401MP y cabeza cortadora de nailon)  | Alta | 0 - 6 600 r/min     |
|  | Baja | 0 - 4 900 r/min     |
| Longitud total   |      | 1 019 mm (40")      |
| Peso neto  |      | 4,6 kg (10,2 lbs)   |
| Tensión nominal  |      | 36 V c.c.           |
| Cartucho(s) de batería estándar<br> Advertencia: Use sólo la(s) batería(s) indicada(s). |      | BL3626, BL3622A     |

- Debido a nuestro programa continuo de investigación y desarrollo, las especificaciones aquí dadas están sujetas a cambios sin previo aviso.
- Las especificaciones y el cartucho de la batería pueden variar de país a país.
- Peso de acuerdo al procedimiento de EPTA-01/2003 incluyendo el cartucho de la batería

| Accesorios aprobados               | Modelo           |
|------------------------------------|------------------|
| Accesorio Rebordeador              | EE400MP          |
| Accesorio para Desbrozadora        | EM401MP, EM402MP |
| Accesorio para Cortasetos          | EN400MP, EN401MP |
| Accesorio para Sierra de Extensión | EY400MP, EY401MP |
| Accesorio para Cosecha de Café     | EJ400MP          |
| Accesorio para Cultivador          | KR400MP          |
| Extensión del Eje                  | LE400MP          |

GEA006-2

## Advertencias de seguridad generales para herramientas eléctricas

 **ADVERTENCIA:** lea todas las advertencias de seguridad e instrucciones. Si no sigue todas las advertencias e instrucciones indicadas a continuación, podrá ocasionar una descarga eléctrica, un incendio y/o lesiones graves.

## Guarde todas las advertencias e instrucciones para su futura referencia.

El término "herramienta eléctrica" se refiere, en todas las advertencias que aparecen a continuación, a su herramienta eléctrica de funcionamiento con conexión a la red eléctrica (con cableado eléctrico) o herramienta eléctrica de funcionamiento a batería (inalámbrica).

### Seguridad en el área de trabajo

1. **Mantenga el área de trabajo limpia y bien iluminada.** Las áreas oscuras o desordenadas son propensas a accidentes.
2. **No utilice las herramientas eléctricas en atmósferas explosivas, tal como en la presencia de líquidos, gases o polvo inflamables.** Las

herramientas eléctricas crean chispas que pueden prender fuego al polvo o los humos.

3. **Mantenga a los niños y curiosos alejados mientras utiliza una herramienta eléctrica.** Las distracciones le pueden hacer perder el control.

### Seguridad eléctrica

4. **Las clavijas de conexión de las herramientas eléctricas deberán encajar perfectamente en la toma de corriente. No modifique nunca la clavija de conexión de ninguna forma. No utilice ninguna clavija adaptadora con herramientas eléctricas que tengan conexión a tierra (puesta a tierra).** La utilización de clavijas no modificadas y que encajen perfectamente en la toma de corriente reducirá el riesgo de que se produzca una descarga eléctrica.
5. **Evite tocar con el cuerpo superficies conectadas a tierra o puestas a tierra tales como tubos, radiadores, cocinas y refrigeradores.** Si su cuerpo es puesto a tierra o conectado a tierra existirá un mayor riesgo de que sufra una descarga eléctrica.
6. **No exponga las herramientas eléctricas a la lluvia ni a condiciones húmedas.** La entrada de agua en una herramienta eléctrica aumentará el riesgo de que se produzca una descarga eléctrica.

7. **No jale el cable. Nunca utilice el cable para transportar, jalar o desconectar la herramienta eléctrica. Mantenga el cable alejado del calor, aceite, objetos cortantes o piezas móviles.** Los cables dañados o atrapados aumentan el riesgo de sufrir una descarga eléctrica.
8. **Cuando utilice una herramienta eléctrica en exteriores, utilice un cable de extensión apropiado para uso en exteriores.** La utilización de un cable apropiado para uso en exteriores reducirá el riesgo de que se produzca una descarga eléctrica.
9. **Si no es posible evitar usar una herramienta eléctrica en condiciones húmedas, utilice un alimentador protegido con interruptor de circuito de falla en tierra (ICFT).** El uso de un ICFT reduce el riesgo de descarga eléctrica.

#### **Seguridad personal**

10. **Manténgase alerta, preste atención a lo que está haciendo y utilice su sentido común cuando opere una herramienta eléctrica. No utilice la herramienta eléctrica cuando esté cansado o bajo la influencia de drogas, alcohol o medicamentos.** Un momento de distracción mientras opera la máquina puede dar como resultado heridas personales graves.
11. **Use equipo de protección personal. Póngase siempre protección para los ojos.** El equipo protector tal como máscara contra el polvo, zapatos de seguridad antiderrapantes, casco rígido y protección para oídos utilizado en las condiciones apropiadas reducirá las heridas personales.
12. **Impida el encendido accidental. Asegúrese de que el interruptor esté en la posición de apagado antes de conectar a la alimentación eléctrica y/o de colocar el cartucho de la batería, así como al levantar o cargar la herramienta.** Cargar las herramientas eléctricas con su dedo en el interruptor o enchufarlas con el interruptor encendido hace que los accidentes sean propensos.
13. **Retire cualquier llave de ajuste o llave de apriete antes de encender la herramienta.** Una llave de ajuste o llave de apriete que haya sido dejada puesta en una parte giratoria de la herramienta eléctrica podrá resultar en heridas personales.
14. **No utilice la herramienta donde no alcance. Mantenga los pies sobre suelo firme y el equilibrio en todo momento.** Esto permite un mejor control de la herramienta eléctrica en situaciones inesperadas.
15. **Use vestimenta apropiada. No use ropas sueltas ni joyas. Mantenga el cabello, la ropa y los guantes alejados de las piezas móviles.** Las prendas de vestir holgadas, las joyas y el cabello suelto podrían engancharse en estas piezas móviles.
16. **Si dispone de dispositivos para la conexión de equipos de extracción y recolección de polvo, asegúrese de conectarlos y utilizarlos debidamente.** La utilización de estos dispositivos reduce los riesgos relacionados con el polvo.

#### **Mantenimiento y uso de la herramienta eléctrica**

17. **No fuerce la herramienta eléctrica. Utilice la herramienta eléctrica correcta para su aplicación.** La herramienta eléctrica adecuada hará un trabajo mejor a la velocidad para la que ha sido fabricada.
18. **No utilice la herramienta eléctrica si el interruptor no la enciende y apaga.** Cualquier herramienta eléctrica que no pueda ser controlada con el interruptor es peligrosa y debe ser reemplazada.
19. **Desconecte la clavija de la fuente de energía y/o la batería de la herramienta eléctrica antes de realizar ajustes, cambiar accesorios o guardar las herramientas eléctricas.** Dichas medidas de seguridad preventivas reducen el riesgo de que la herramienta se inicie accidentalmente.
20. **Guarde la herramienta eléctrica que no use fuera del alcance de los niños y no permita que las personas que no están familiarizadas con ella o con las instrucciones la operen.** Las herramientas eléctricas son peligrosas en manos de personas que no saben operarlas.
21. **Realice el mantenimiento a las herramientas eléctricas. Compruebe que no haya partes móviles desalineadas o estancadas, piezas rotas y cualquier otra condición que pueda afectar al funcionamiento de la herramienta eléctrica.** Si la herramienta eléctrica está dañada, haga que se la reparen antes de utilizarla. Muchos accidentes son ocasionados por herramientas eléctricas con un mal mantenimiento.
22. **Mantenga las herramientas de corte limpias y filosas.** Si recibe un mantenimiento adecuado y tiene los bordes afilados, es probable que la herramienta se atasque menos y sea más fácil controlarla.
23. **Utilice la herramienta eléctrica, así como accesorios, piezas, brocas, etc. de acuerdo con estas instrucciones y de la manera establecida para cada tipo de unidad en particular; tenga en cuenta las condiciones laborales y el trabajo a realizar.** Si utiliza la herramienta eléctrica para realizar operaciones distintas de las indicadas, podrá presentarse una situación peligrosa.

#### **Uso y cuidado de la herramienta a batería**

24. **Realice la recarga sólo con el cargador especificado por el fabricante.** Un cargador que es adecuado para un solo tipo de batería puede generar riesgo de incendio al ser utilizado con otra batería.

25. **Utilice las herramientas eléctricas solamente con las baterías designadas específicamente para ellas.** La utilización de cualquier otra batería puede crear un riesgo de heridas o incendio.
26. **Cuando no se esté usando el cartucho de la batería, manténgalo alejado de otros objetos metálicos, como sujetapapeles (clips), monedas, llaves, clavos, tornillos u otros objetos pequeños de metal los cuales pueden actuar creando una conexión entre las terminales de la batería.** Cerrar el circuito las terminales de la batería puede causar quemaduras o incendios.
27. **En condiciones de mal uso, podrá escapar líquido de la batería; evite tocarlo. Si lo toca accidentalmente, enjuague con agua. Si hay contacto del líquido con los ojos, acuda por ayuda médica.** Puede que el líquido expulsado de la batería cause irritación o quemaduras.

#### Servicio de mantenimiento

28. **Haga que una persona calificada repare la herramienta utilizando sólo piezas de repuesto idénticas.** Esto asegura que se mantenga la seguridad de la herramienta eléctrica.
29. **Siga las instrucciones para la lubricación y cambio de accesorios.**
30. **Mantenga las agarraderas secas, limpias y sin aceite o grasa.**

USG001-2

#### ADVERTENCIA:

El uso de este producto puede generar polvo que contenga sustancias químicas que pueden causar enfermedades respiratorias, entre otros males.

Algunos ejemplos de estos químicos son los compuestos que se encuentran en los pesticidas, insecticidas, fertilizantes y herbicidas.

El riesgo al que se expone variara, dependiendo de la frecuencia con la que realice este tipo de trabajo. Para reducir la exposición a estos productos químicos: trabaje en un área bien ventilada, y póngase el equipo de seguridad indicado, tal como esas mascararas contra el polvo que están especialmente diseñadas para filtrar partículas microscópicas.

USD305-1

## Símbolos

A continuación se muestran los símbolos utilizados para la herramienta.

- |   |                                |
|---|--------------------------------|
| v | · volts o voltios              |
| — | · corriente directa o continua |

## INSTRUCCIONES IMPORTANTES DE SEGURIDAD

### PARA CARTUCHO DE BATERÍA

1. Antes de utilizar el cartucho de batería, lea todas las instrucciones e indicaciones de precaución sobre (1) el cargador de baterías, (2) la batería, y (3) el producto con el que se utiliza la batería.
2. No desarme el cartucho de batería.
3. Si el tiempo de operación se ha acortado en exceso, deje de operar de inmediato. Podría correrse el riesgo de sobrecalentamiento, posibles quemaduras e incluso explosión.
4. En caso de que ingresen electrolitos en sus ojos, enjuáguelos bien con agua limpia y consulte de inmediato a un médico. Podría perder la visión.
5. No cortocircuite el cartucho de batería:
  - (1) No toque las terminales con ningún material conductor.
  - (2) Evite guardar el cartucho de batería en un cajón junto con otros objetos metálicos, tales como clavos, monedas, etc.
  - (3) No exponga la batería de cartucho a la lluvia o nieve.

Un corto circuito en la batería puede causar un flujo grande de corriente, sobrecalentamiento, posibles quemaduras y aún descomposturas.

6. No guarde la herramienta ni el cartucho de batería en lugares donde la temperatura pueda alcanzar o exceder los 50 ° C (122 ° F).
7. Nunca incinere el cartucho de batería incluso en el caso de que esté dañado seriamente o ya no sirva en absoluto. El cartucho de batería puede explotar si se tira al fuego.
8. Tenga cuidado de no dejar caer ni golpear el cartucho de batería.
9. No use una batería dañada.
10. Siga las regulaciones locales relacionadas al desecho de las baterías.

## GUARDE ESTAS INSTRUCCIONES.

### Consejos para alargar al máximo la vida útil de la batería

1. Cargue el cartucho de batería antes de que se descargue completamente. Pare siempre la operación y cargue el cartucho de batería cuando note menos potencia en la herramienta.



2. **No cargue nunca un cartucho de batería que esté completamente cargado.**  
La sobrecarga acortará la vida de servicio de la batería.
3. **Cargue el cartucho de batería a temperatura ambiente de 10 ° C - 40 ° C (50 ° F - 104 ° F).** Si un cartucho de batería está caliente, déjelo enfriar antes de cargarlo.
4. **Recargue el cartucho de la batería una vez cada seis meses si no se va a usar por un periodo extenso.**

## USO DESTINADO

Esta herramienta multifuncional inalámbrica está diseñada para el accionamiento de los aditamentos aprobados que se listan en la sección de “ESPECIFICACIONES” de este manual de instrucciones. Nunca use el equipo para otros propósitos.

### ⚠ADVERTENCIA:

- **Lea el manual de instrucciones del aditamento al igual que este manual de instrucciones antes de usar.** No seguir las advertencias e instrucciones puede resultar en graves lesiones.

## DESCRIPCIÓN DE LAS PIEZAS

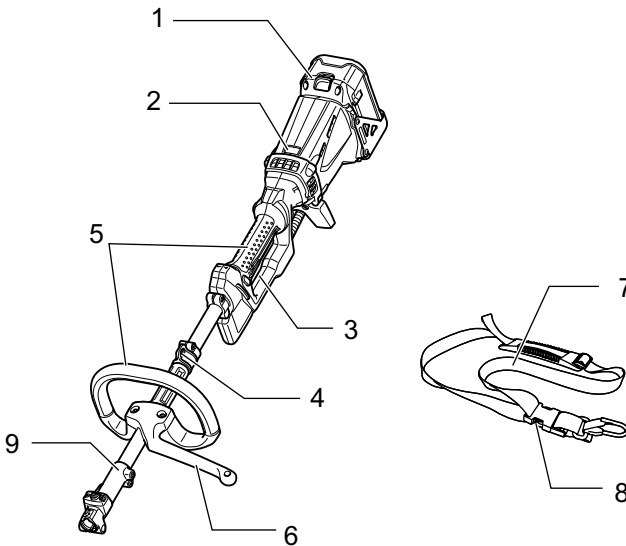

|   |                              |   |                  |   |       |
|---|------------------------------|---|------------------|---|-------|
| 1 | Cartucho de batería          | 5 | Empuñadura       | 9 | Junta |
| 2 | Luz indicadora               | 6 | Barrera *        |   |       |
| 3 | Gatillo interruptor          | 7 | Correa de hombro |   |       |
| 4 | Gancho (punto de suspensión) | 8 | Hebilla          |   |       |

\* En algunos países, la barrera no se incluye con la herramienta.

## DESCRIPCIÓN DEL FUNCIONAMIENTO

### ⚠ADVERTENCIA:

- Asegúrese siempre de que la herramienta esté apagada y el cartucho de batería extraído antes de realizar cualquier ajuste o revisión del funcionamiento de la herramienta. No seguir esta indicación de apagar y quitar el cartucho de batería puede que resulte en graves lesiones a la persona debido al encendido accidental.

### Instalación o desmontaje del cartucho de batería

### ⚠PRECAUCIÓN:

- Sujete la herramienta y el cartucho de la batería con firmeza al colocar o quitar el cartucho. Si no se sujeta con firmeza la herramienta y el cartucho de la batería, puede ocasionar que se resbalen de sus manos resultando en daños a la herramienta y al cartucho, así como lesiones a la persona.
- Apague siempre la herramienta antes de colocar o quitar el cartucho de batería.

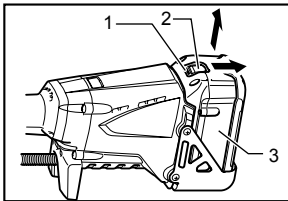

1. Indicador rojo
2. Botón
3. Cartucho de batería

012942

Para quitar el cartucho de batería, deslícelo de la herramienta mientras desliza el botón sobre la parte delantera del cartucho.

Para colocar el cartucho de batería, alinee la lengüeta sobre el cartucho de batería con la ranura en la carcasa y deslice en su lugar. Siempre inserte por completo hasta que se fije en su lugar con un pequeño clic. Si puede ver el indicador rojo del lado superior del botón, esto indica que no ha quedado fijo por completo. Coloque completamente hasta que el indicador rojo no pueda verse. Si no, podría accidentalmente salirse de la herramienta y caer al suelo causando una lesión a usted o alguien a su alrededor.

### NOTA:

- No emplee fuerza al colocar el cartucho de batería. Si el cartucho no se desliza al interior fácilmente, será porque no se está insertando correctamente.

## Accionamiento del interruptor

### ⚠ADVERTENCIA:

- Antes de insertar el cartucho de batería en la herramienta, compruebe siempre que el gatillo interruptor se acciona debidamente y que vuelve a la posición de apagado (OFF) cuando lo suelta. No jale fuertemente el gatillo interruptor sin presionar el botón de desbloqueo. Esto podría dañar el interruptor. Usar una herramienta con un interruptor que no funciona adecuadamente puede resultar en pérdida del control ocasionando graves lesiones a la persona.

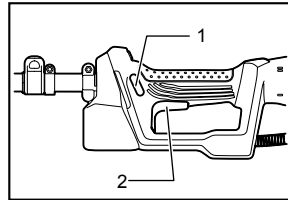

1. Botón lock-off (desbloqueador)
2. Gatillo interruptor

010814

Para evitar que el gatillo interruptor sea jalado accidentalmente, se proporciona un botón de desbloqueo. Para iniciar la herramienta, presione el botón de desbloqueo y jale el gatillo interruptor. La velocidad aumenta al incrementar la presión en el gatillo interruptor. Suelte el gatillo interruptor para detener la herramienta.

## Conmutador de inversión de giro para la eliminación de residuos

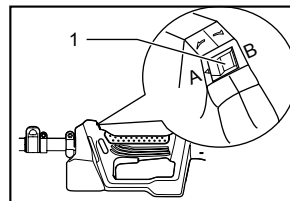

1. Conmutador de inversión de giro
2. Posición A oprimida para la operación normal
3. Posición B oprimida para la eliminación de maleza y despojos

010825

Esta herramienta cuenta con un interruptor de funcionamiento invertido. Para eliminar los residuos atascados o enredados en la herramienta, presione el lado "B" del interruptor para invertir la rotación. Para una operación normal, presione el lado "A" del interruptor.

### AVISO:

- Confirme siempre la dirección de giro antes de la operación.
- Utilice el interruptor de inversión de giro solamente después de que la herramienta se haya detenido por completo. La herramienta podrá dañarse si cambia la dirección de rotación antes de que se haya detenido.

## Cambio de velocidad

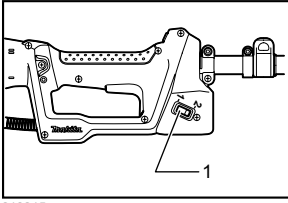

010815

Se puede preseleccionar entre un rango de dos velocidades con el interruptor de cambio de velocidad. Accionar la palanca interruptora de cambio de velocidad en posición "1" ajustará una velocidad baja en la herramienta y en posición "2" ajustará una velocidad alta.

1. Palanca interruptora de cambio de velocidad

## Sistema de protección de la batería / motor

El cartucho de la batería y la herramienta de bordes se proporcionan junto con dispositivos de protección que automáticamente reducirán o interrumpirán el suministro de energía a la herramienta cuando se presente situaciones de carga excesiva que podrían dañar la herramienta o el cartucho de la batería.

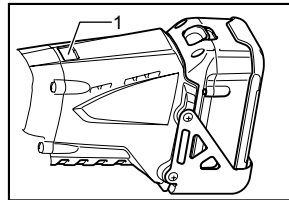

Si la herramienta de bordes se sobrecarga pero su funcionamiento no se interrumpe, se activará un protector incluido que reduce las revoluciones para proteger al motor. En este caso, las dos luces indicadoras descritas en la tabla a continuación no se encienden ni parpadean.

Todas las demás funciones protectoras pueden identificarse mediante las luces indicadoras descritas en la tabla a continuación.



012967

1. Luces indicadoras

|  |  | Estado   | Acción a tomar  |
|---|---|--|---|
| -   | Intermitencia   | El suministro de la batería está casi agotado.   | Reemplazar la batería por otra con carga.   |
| -   | Encendido   | El protector de la batería interrumpe el suministro de energía - el suministro de la batería se acabó. | Reemplazar la batería por otra con carga.   |
| Intermitencia   | -   | El sobrecargado del protector interrumpe el suministro de energía - el motor se bloqueó.               | Libere el gatillo interruptor y despeje el causante del bloqueo o forzado del motor. Si la pieza cortadora está bloqueada por maleza enredada o similar, quite siempre el cartucho de batería antes de hacer la limpieza. |
| Encendido   | -   | El sobrecalentado del protector interrumpe el suministro de energía – sobrecalentamiento.              | Deje el equipo en reposo por un momento.  |
| Intermitencia   | Intermitencia   | Funcionamiento eléctrico o electrónico defectuoso.   | Solicite servicio de reparación en los centros de servicio autorizado.  |

010823

## Indicador de capacidad restante de batería (sólo para modelos con Batería BL3622A)

La Batería BL3622A viene equipada con un indicador de capacidad restante de batería.

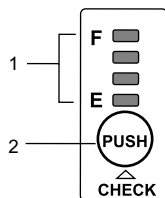

1. Luces indicadoras
2. Botón de verificación "CHECK"

011715

Oprima el botón de verificación "CHECK" para que se indique la capacidad restante de la batería. Las luces indicadoras se encenderán por tres segundos aproximadamente.

| Luces indicadoras   | Capacidad restante |               |               |      |           |           |  |      |      |      |      |  |   |
|---|--------------------|---------------|---------------|------|-----------|-----------|--|------|------|------|------|--|---|
| <table border="1"> <tr> <td>Encendido</td> <td>APAGADO</td> <td>Intermitencia</td> </tr> </table>   | Encendido          | APAGADO       | Intermitencia |      |           |           |  |      |      |      |      |  |   |
| Encendido   | APAGADO            | Intermitencia |               |      |           |           |  |      |      |      |      |  |   |
| <table border="1"> <tr> <td>E (vacío)</td> <td>████</td> <td>████</td> <td>████</td> <td>████</td> <td>F (lleno)</td> </tr> <tr> <td></td> <td>████</td> <td>████</td> <td>████</td> <td>████</td> <td></td> </tr> </table> | E (vacío)          | ████          | ████          | ████ | ████      | F (lleno) |  | ████ | ████ | ████ | ████ |  | 70% a 100%  |
| E (vacío)   | ████               | ████          | ████          | ████ | F (lleno) |           |  |      |      |      |      |  |   |
|   | ████               | ████          | ████          | ████ |           |           |  |      |      |      |      |  |   |
| <table border="1"> <tr> <td></td> <td>████</td> <td>████</td> <td>████</td> <td>████</td> <td></td> </tr> <tr> <td></td> <td>████</td> <td>████</td> <td>████</td> <td>████</td> <td></td> </tr> </table>                   |                    | ████          | ████          | ████ | ████      |           |  | ████ | ████ | ████ | ████ |  | 45% a 70%   |
|   | ████               | ████          | ████          | ████ |           |           |  |      |      |      |      |  |   |
|   | ████               | ████          | ████          | ████ |           |           |  |      |      |      |      |  |   |
| <table border="1"> <tr> <td></td> <td>████</td> <td>████</td> <td>████</td> <td>████</td> <td></td> </tr> <tr> <td></td> <td>████</td> <td>████</td> <td>████</td> <td>████</td> <td></td> </tr> </table>                   |                    | ████          | ████          | ████ | ████      |           |  | ████ | ████ | ████ | ████ |  | 20% a 45%   |
|   | ████               | ████          | ████          | ████ |           |           |  |      |      |      |      |  |   |
|   | ████               | ████          | ████          | ████ |           |           |  |      |      |      |      |  |   |
| <table border="1"> <tr> <td></td> <td>████</td> <td>████</td> <td>████</td> <td>████</td> <td></td> </tr> <tr> <td></td> <td>████</td> <td>████</td> <td>████</td> <td>████</td> <td></td> </tr> </table>                   |                    | ████          | ████          | ████ | ████      |           |  | ████ | ████ | ████ | ████ |  | 0% a 20%  |
|   | ████               | ████          | ████          | ████ |           |           |  |      |      |      |      |  |   |
|   | ████               | ████          | ████          | ████ |           |           |  |      |      |      |      |  |   |
| <table border="1"> <tr> <td></td> <td>████</td> <td>████</td> <td>████</td> <td>████</td> <td></td> </tr> <tr> <td></td> <td>████</td> <td>████</td> <td>████</td> <td>████</td> <td></td> </tr> </table>                   |                    | ████          | ████          | ████ | ████      |           |  | ████ | ████ | ████ | ████ |  | Recargue la batería.  |
|   | ████               | ████          | ████          | ████ |           |           |  |      |      |      |      |  |   |
|   | ████               | ████          | ████          | ████ |           |           |  |      |      |      |      |  |   |
| <table border="1"> <tr> <td></td> <td>████</td> <td>████</td> <td>████</td> <td>████</td> <td></td> </tr> <tr> <td></td> <td>████</td> <td>████</td> <td>████</td> <td>████</td> <td></td> </tr> </table>                   |                    | ████          | ████          | ████ | ████      |           |  | ████ | ████ | ████ | ████ |  | Puede que haya un defecto en el funcionamiento de la batería. |
|   | ████               | ████          | ████          | ████ |           |           |  |      |      |      |      |  |   |
|   | ████               | ████          | ████          | ████ |           |           |  |      |      |      |      |  |   |

011713

- Cuando solamente la luz indicadora de más abajo (enseguida del símbolo "E") se enciende de forma intermitente, o cuando ninguna de las luces indicadores se enciende, significa que la capacidad de la batería se ha agotado, por lo que la herramienta no se activará. En este caso, recargue la batería o reemplácela con una que se encuentre completamente recargada.
- Cuando dos o más de las luces indicadoras no se encienden incluso con un recargado completo de la batería, significa que se ha acabado el tiempo de vida útil de la batería.
- Cuando las luces indicadores de más arriba se encienden de forma alterna, puede que haya un defecto en el funcionamiento de la batería. Póngase en contacto con su centro de servicio autorizado de Makita.

## NOTA:

- Puede que la capacidad indicada sea menor al nivel real durante el uso o inmediatamente tras haber utilizado la herramienta.
- Dependiendo de las condiciones de uso y de la temperatura ambiental, puede que el nivel indicado difiera ligeramente de la capacidad real de la batería.

## ENSAMBLE

### ⚠ADVERTENCIA:

- **Asegúrese siempre de que la herramienta esté apagada y el cartucho de batería extraído antes de realizar cualquier trabajo en la desbrozadora.** No seguir esta indicación de apagar y quitar el cartucho de batería puede que resulte en graves lesiones a la persona debido al encendido accidental.
- **Nunca encienda la herramienta salvo que se encuentre completamente ensamblada.** La operación en un estado de ensamble parcial puede resultar en graves lesiones a la persona por el encendido accidental.

### Instalación de la empuñadura

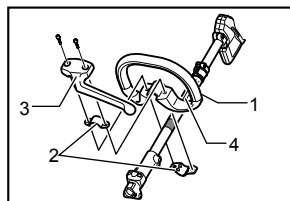

012763

Ajuste la barrera y la empuñadura firmemente sobre el tubo del eje con dos tornillos y prensas.

Asegúrese de que el separador sobre el tubo del eje quede colocado entre la empuñadura y el colgador. No quite ni reduzca el separador.

### ⚠PRECAUCIÓN:

- Nunca instale la empuñadura sobre la etiqueta o la junta.

## NOTA:

- En algunos países, la barrera y el separador no se incluyen con la herramienta. En tal caso, alinee el mango al lado más alejado de la línea que se indica por las marcas de flechas.

## Colocación del aditamento

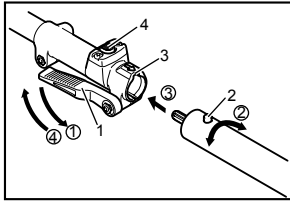

012660

Para instalar del aditamento al equipo motorizado

1. Asegúrese de que la palanca de bloqueo no se encuentre apretada.
2. Alinee el perno con la marca de la flecha.
3. Inserte el eje en el eje de operación del equipo motorizado hasta que el botón de liberación emerja.
4. Apriete la palanca de bloqueo con firmeza como se muestra.

Para quitar el aditamento, afloje la palanca de bloqueo, presione el botón de bloqueo y extraiga el eje.

### AVISO:

- No apriete la palanca de bloqueo sin que el eje del aditamento se encuentre insertado. De lo contrario, puede que la palanca de bloqueo estreche el acceso del eje de operación demasiado y lo dañe.

## Colocación de la correa para hombro

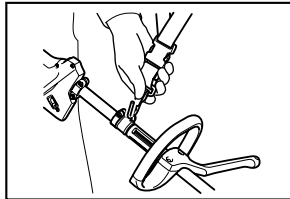

012761

Cuelgue la correa para hombro sobre su hombro izquierdo al introducir su cabeza y brazo derecho a través de ésta. Mantenga firmemente la herramienta sobre su costado derecho.

Tras colocarse la correa en el hombro, fíjela a la herramienta al conectar los broches incluidos tanto en la herramienta como en la correa. Asegúrese de que los broches hagan clic y hayan quedado fijos por completo en su lugar.

Ajuste la correa a la longitud adecuada para su operación.

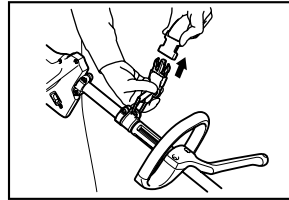

012762

El broche cuenta con un mecanismo de liberación rápida el cual puede activarse con tan solo apretar los lados del broche.

### ⚠ADVERTENCIA:

- **Tenga extremo cuidado en mantener control sobre la herramienta durante este momento. No deje que la herramienta se desvíe hacia usted ni hacia otra persona alrededor.** No seguir esta indicación podría resultar en graves lesiones a alguna de las personas alrededor o al mismo operador.

## MANTENIMIENTO

### ⚠ADVERTENCIA:

- **Asegúrese siempre de que la herramienta esté apagada y el cartucho de batería extraído antes de intentar realizar una inspección o mantenimiento en ésta.** No seguir esta indicación de apagar y quitar el cartucho de batería puede que resulte en graves lesiones a la persona debido al encendido accidental.

### AVISO:

- Nunca use gasolina, bencina, diluyente (tíner), alcohol o sustancias similares. Puede que esto ocasione grietas o descoloramiento.

Para mantener la SEGURIDAD y FIABILIDAD del producto, las reparaciones, y cualquier otra tarea de mantenimiento o ajuste deberán ser realizadas en Centros de Servicio Autorizados por Makita, empleando siempre repuestos Makita.

## RESOLUCIÓN DE PROBLEMAS

Antes de solicitar algún servicio de reparación, realice su propia inspección primero. No desmantele la herramienta de manera compulsiva si detecta algún problema que no se explica en este manual. En su lugar, consulte con un Centro de Servicio Autorizado o de Manufactura de Makita, usando siempre piezas de repuesto Makita para las reparaciones.

| Condición del funcionamiento defectuoso                 | Causa  | Acción   |
|---|--|--|
| El motor no se activa.                                  | El cartucho de batería no está instalado.              | Instale el cartucho de batería.  |
|   | Problema con la batería (bajo voltaje)                 | Recargue la batería. Si el recargado no es efectivo, cambie de batería.        |
|   | El sistema de accionamiento no funciona correctamente. | Solicite servicio de reparación en los centros de servicio autorizado.         |
| El motor deja de correr al poco tiempo de estar activo. | La rotación está invertida.                            | Cambie la dirección de rotación mediante el interruptor de rotación invertida. |
|   | El nivel de recarga de la batería es bajo.             | Recargue la batería. Si el recargado no es efectivo, cambie de batería.        |
|   | Sobrecalentamiento.                                    | Desactive la herramienta para permitir que se enfríe.                          |
| No se alcanza el nivel máximo de RPM.                   | La batería está mal colocada.                          | Instale el cartucho de batería como se describe en el manual.                  |
|   | La energía de la batería está reduciéndose.            | Recargue la batería. Si el recargado no es efectivo, cambie de batería.        |
|   | El sistema de accionamiento no funciona correctamente. | Solicite servicio de reparación en los centros de servicio autorizado.         |

012662

## ACCESORIOS OPCIONALES

### PRECAUCIÓN:

- Estos accesorios o aditamentos (incluidos o no) están recomendados para utilizar con su herramienta Makita especificada en este manual. El empleo de cualesquiera otros accesorios o acoplamientos conllevará un riesgo de sufrir heridas personales. Utilice los accesorios o acoplamientos solamente para su fin establecido.

Si necesita cualquier ayuda para más detalles en relación con estos accesorios, pregunte a su centro de servicio Makita local.

- Accesorio para desbrozadora
- Accesorio para cortasetos
- Accesorio para sierra de extensión
- Accesorio para cultivador
- Accesorio para cosecha de café
- Extensión del eje
- Batería y cargador originales de Makita

### NOTA:

- Algunos de los artículos en la lista puede que vengan junto con el paquete de la herramienta como accesorios incluidos. Puede que estos accesorios varíen de país a país.

---

## **GARANTÍA LIMITADA MAKITA DE UN AÑO**

### **Ésta Garantía no aplica para México**

#### **Política de garantía**

Cada herramienta Makita es inspeccionada y probada exhaustivamente antes de salir de fábrica. Se garantiza que va a estar libre de defectos de mano de obra y materiales por el periodo de UN AÑO a partir de la fecha de adquisición original. Si durante este periodo de un año se desarrollase algún problema, retorne la herramienta COMPLETA, porte pagado con antelación, a una de las fábricas o centros de servicio autorizados Makita. Si la inspección muestra que el problema ha sido causado por mano de obra o material defectuoso, Makita la reparará (o a nuestra opción, reemplazará) sin cobrar.

Esta garantía no será aplicable cuando:

- se hayan hecho o intentado hacer reparaciones por otros:
- se requieran reparaciones debido al desgaste normal:
- la herramienta haya sido abusada, mal usada o mantenido indebidamente:
- se hayan hecho alteraciones a la herramienta.

EN NINGÚN CASO MAKITA SE HARÁ RESPONSABLE DE NINGÚN DAÑO INDIRECTO, FORTUITO O CONSECUENCIAL DERIVADO DE LA VENTA O USO DEL PRODUCTO.

ESTA RENUNCIA SERÁ APLICABLE TANTO DURANTE COMO DESPUÉS DEL TÉRMINO DE ESTA GARANTÍA.

MAKITA RENUNCIA LA RESPONSABILIDAD POR CUALQUIER GARANTÍA IMPLÍCITA, INCLUYENDO GARANTÍAS IMPLÍCITAS DE "COMERCIALIDAD" E "IDONEIDAD PARA UN FIN ESPECÍFICO", DESPUÉS DEL TÉRMINO DE UN AÑO DE ESTA GARANTÍA.

Esta garantía le concede a usted derechos legales específicos, y usted podrá tener también otros derechos que varían de un estado a otro. Algunos estados no permiten la exclusión o limitación de daños fortuitos o consecuenciales, por lo que es posible que la antedicha limitación o exclusión no le sea de aplicación a usted. Algunos estados no permiten limitación sobre la duración de una garantía implícita, por lo que es posible que la antedicha limitación no le sea de aplicación a usted.

EN0006-1

# Makita Corporation

3-11-8, Sumiyoshi-cho,  
Anjo, Aichi 446-8502 Japan